

Oktabin - Entleerstation  
Octabin discharge station

ES14

Artikel/Part Nr.: 008-0

# Oktabin-Entleerstation ES14

**Störungen bei der Entleerung von Oktabins** verursachen oft **Produktionsunterbrechungen** wegen leerge-  
laufener Trockner und deswegen stehengebliebener  
Spritzgußmaschinen.



Unsere **patentiere** Oktabin-Entleerstation ES14  
**garantiert die störungsfreie Materialentleerung**  
Ihrer Oktabins und setzt in puncto **Wirtschaftlichkeit, Bedie-  
nerfreundlichkeit und Effektivität** neue Maßstäbe.



Oktabin - Entleerstation  
Oktabin discharge station

# ES14

Artikel/Part Nr.: 008-0



Die Anlage kann alle Standard - **Paletten bis** zu einer Größe von **1200 mm x 1300 mm** aufnehmen und kann mit einem Hubwagen, Elektro Hubwagen und auch Gabelstapler beladen werden.



**Die Steuerung erfolgt automatisch.** Langwierige Einstell- und Programmiervorgänge entfallen völlig.

Oktabin - Entleerstation  
Octabin discharge station

**ES14**

Artikel/Part Nr.: 008-0



Die **ES14 kippt den Oktabin**, so dass das Granulat zur tiefsten Stelle fließt, von wo es abgesaugt wird. Ein einstellbarer Vibrationsmotor sorgt dabei für **guten Materialfluss**. Eingebaute Sicherungssysteme und zwei auf Ihren Bedarf zugeschnittene Varianten von Schutzumhausungen schützen vor Fehlbedienungen und sorgen für die **Sicherheit** Ihrer Mitarbeiter.

Unsere Oktabin - Abdeckung smart-TEX (Art. Nr.: 025-0), **schützt Ihr Granulat** vor möglichen Verschmutzungen.



Eine **Blinkleuchte** signalisiert den entleerten Oktabin.

Oktabin - Entleerstation  
Octabin discharge station

ES14

Artikel/Part Nr.: 008-0

Sauglanze / suction lance

Sauglanzenführung / lance rack guide



Die **Teleskop-Sauglanze** vereinfacht die Handhabung enorm und ist trotz ihrer kurzen Baulänge in der Lage, selbst **größte Oktabins** zu **entleeren**.



Der **speziell geformte Lanzenkopf** verhindert, dass die Folie des Oktabin angesaugt wird und die Lanze verstopft.



Nach dem Einschalten des Saugförderers der Spritzgußmaschine, saugt sich die Sauglanze mit Hilfe der Sauglanzenführung bis auf den Boden des Oktabins und bleibt dort bis zur völligen Entleerung stehen.



Oktabin - Entleerstation  
Octabin discharge station

ES14

Artikel/Part Nr.: 008-0

# Abmessungen / dimensions

Height = Height of octabin (incl. palette) plus 200 mm  
 Höhe = Oktabinhöhe (inkl. Palette) + 200 mm

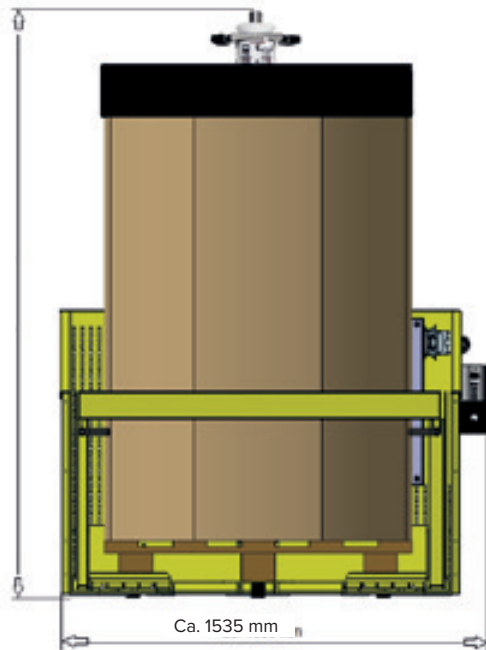

(Octabin height  
incl. palette)

Bei Oktabinhöhe  
(inkl. Palette) = Ca. Maß (dim.) "T"

2150	→	2570
2050	→	2520
1950	→	2475
1850	→	2430
1750	→	2385
1650	→	2340
1550	→	2290
1450	→	2245
1350	→	2200
1250	→	2155

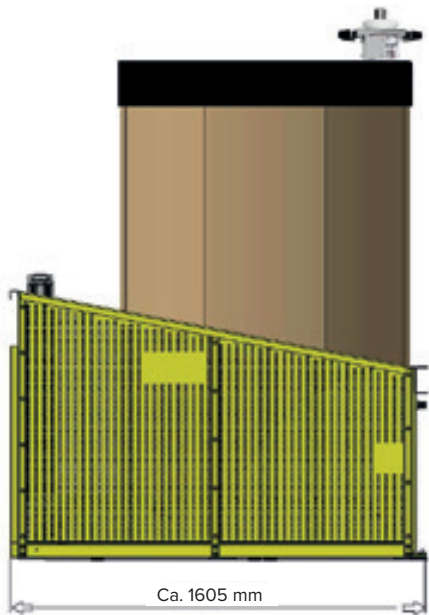
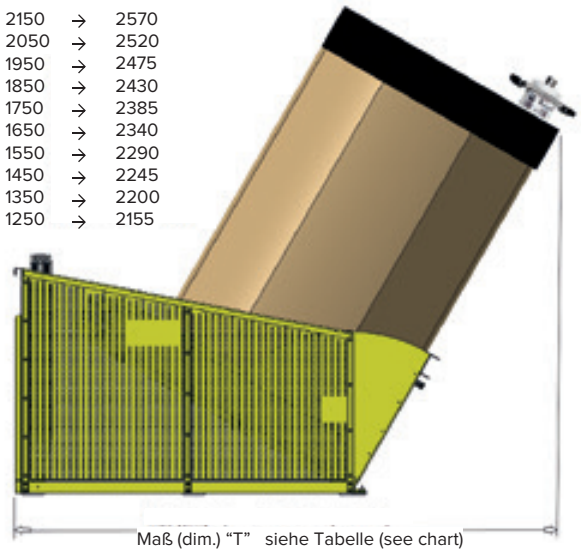

Ca. 1320 mm

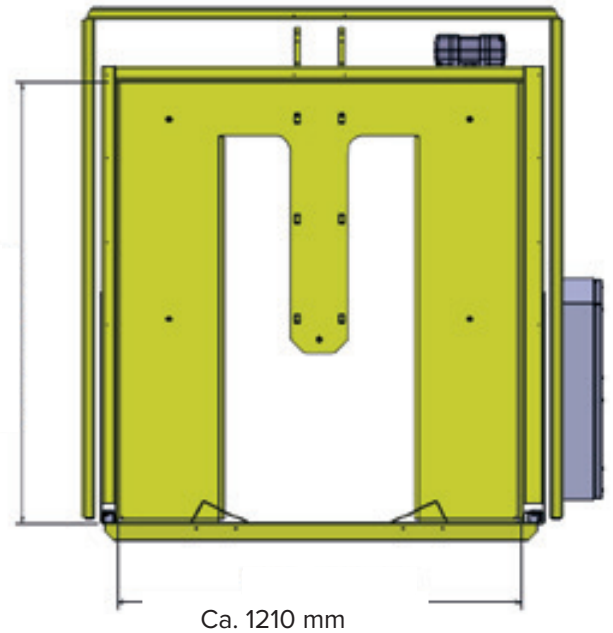

Oktabin - Entleerstation  
 Octabin discharge station

ES14

Artikel/Part Nr.: 008-0

## Optionales Zubehör / optional equipment

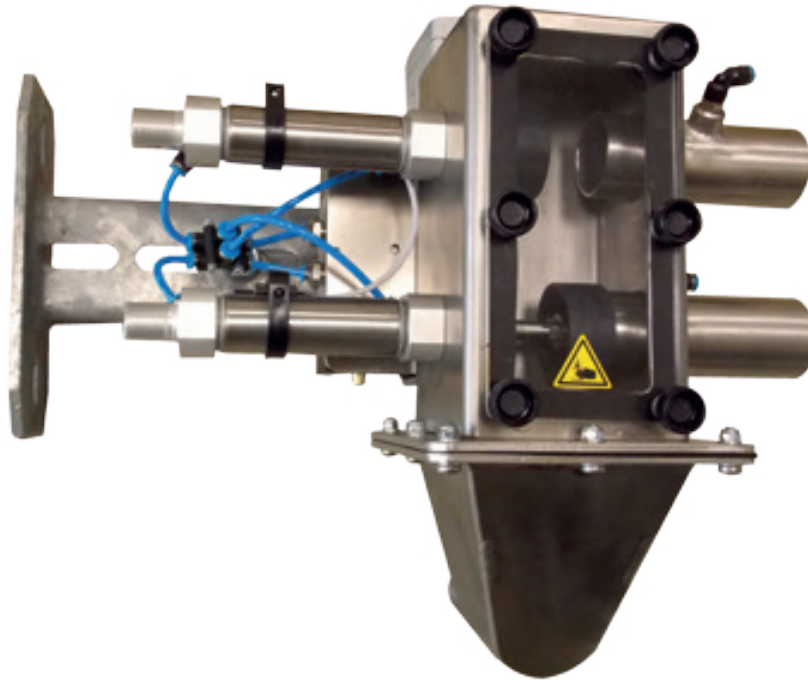

**Jede** Oktabin - Entleerstation **ES14** kann mit einer optional erhältlichen Granulatweiche mit einer zweiten ES14 **gekoppelt** werden. Das bedeutet, die ES14 ist in der Lage, nach der Entleerung des ersten Oktabins, **vollautomatisch** auf eine zweite Station **umzuschalten** um ununterbrochene Granulatversorgung sicher zu stellen. Bei Bedarf kann manuell zwischen den beiden gekoppelten Stationen hin und her geschaltet werden. Für die Granulatweiche ist **kein separater Druckluft- und Stromanschluss** notwendig. Sie kommt **komplett** mit Wandhalter zur Auslieferung.



Die momentan aktive Anlage wird durch den **blau leuchtenden Umschalter** angezeigt.

Oktabin - Entleerstation  
Octabin discharge station

# ES14

Artikel/Part Nr.: 008-0

## Oktabin Abdeckung / octabin cover smart-TEX

### Oktabin-Abdeckung **smart-TEX (Art.Nr.025)**

The Octabin-cover **smart-TEX (Art.Nr.025)**:

Die Vorteile unserer Oktabin Abdeckung sind:

Advantages of the new octabin cover smart-TEX are:

- Die Abdeckungen sind sowohl mit, als auch ohne Entleerstation ES14 verwendbar
- the covers can be used with or without octabin discharge station ES14
- Schützt Ihr Granulat vor Verschmutzung
- protects your pellets from contamination
- Universal verwendbar für alle Oktabins von 80 cm - 130 cm Durchmesser
- suitable for all Octabins from 80cm to 130cm diameter
- Einfache Handhabung
- easy to handle
- Zwei große Sichtfenster zur einfachen Füllstandskontrolle
- two large inspection windows
- Größe und Position der Entnahmeöffnung frei wählbar
- adjustable position and dimensions of the lance opening
- Die zusätzliche Öffnung Art.Nr. 025-3, kann bei Entleerproblemen hilfreich sein, z.B. zum Egalisieren des Saugkegels
- additional opening available (025-3)
- Perfekter Sitz durch verstell- und fixierbares 8mm starkes Monoflex Expanderseil
- perfect fit because of adjustable and fixable 8mm rubber strap
- Griffschleife für perfektes Handling
- supporting loop for perfect handling
- Gefertigt aus hochreißfestem, robustem und wasserdichtem Textilgewebe
- made of tear-resistant, robust and waterproof textile

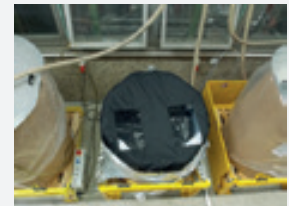

Perfekter Schutz vor Verschmutzung  
Perfect protection against contamination



Große Sichtfenster  
Big sight windows



Variable Entnahmeöffnung  
Adjustable position and dimension  
of lance opening

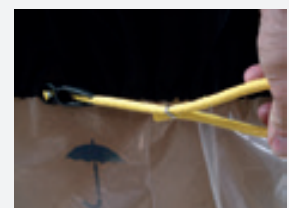

Griffschleife für perfektes Handling  
Supporting loop for perfect handling



## Oktabin Abdeckung / octabin cover smart-TEX

- Hochwertige Verarbeitung  
• high quality
- Robuster Reißverschluß mit automatischer Verriegelung  
• high grade zip with locking mechanism
- Auch mit Zuluft-Filtersystem erhältlich (025-ODF / 025-3DF)  
• air intake filter system available (025-ODF / 025-3DF)
- Perfekt in Kombination mit unserer Oktabin Entleerstation ES14  
• perfect also in combination with our octabin discharge station ES14
- Made in Germany

Da unsere Oktabin Abdeckungen smart TEX den Oktabin sehr gut schützen und abdichten, kann es vorkommen, dass an großen Spritzgussmaschinen oder Extrudern die abgesaugte Luft nicht schnell genug nachfließen kann und die Abdeckung in den Oktabin gezogen wird.

Um dies zu vermeiden, haben wir ein spezielles Zuluft-Filtersystem für unsere Abdeckungen entwickelt.

Ein auswasch-, oder bei Bedarf, austauschbares Fließgewebe, sorgt dabei für zuverlässige Filterung der einströmenden Luft.

Mit Filtersystem verfügbare Abdeckungen:

- 025-ODF
- 025-3DF

Our smart-TEX octabin cover protects and seals your octabin reliably. However the air sucked by the feeders of big moulding machines or extrusion lines may suck the octabin cover inside the octabin.

To avoid this we developed a special air filter system for our covers. The filter mat can be replaced or washed.

The following covers are available with the filter system

- 025-ODF
- 025-3DF



Robuster Reißverschluß mit automatischer Verriegelung  
High grade zip with locking mechanism



Hervorragender Staubschutz  
Perfect dust protection



The Filter System  
Art Nr.: 025-ODF  
025-3DF

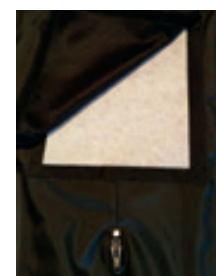

Auswaschbares Filterfiles  
Washable filter mat  
Art Nr.: 025-ODF, 025-3DF

# Oktabin Abdeckung / octabin cover smart-TEX

Unsere Oktabin Abdeckung smart-TEX ist zum Abdecken aller Oktabins, auch ohne unsere Entleerstation ES14, verwendbar. Bitte wählen Sie aus nachfolgenden Varianten, die für Sie geeignete aus.

The Octabin cover smart-TEX is suitable for all octabins even without our discharge station ES14. Please choose your variant.



- 025-0** • 2 Sichtfenster
  - O-Reißverschluss für 1 Sauglanze
- 025-0** • 2 sight windows
  - Zipper for 1 suction lance

2 sight windows

1 suction lance



2 sight windows

2 suction lances

- 025-0D** • 2 Sichtfenster
  - O-Reißverschluss für 2 Sauglanzen
- 025-0D** • 2 sight windows
  - Zipper for 2 suction lances

filter system



- 025-0DF** • 2 Sichtfenster
  - O-Reißverschluss für 2 Sauglanzen
  - Zuluft Filtersystem
- 025-0DF** • 2 sight windows
  - Zipper for 2 suction lances
  - Filter system

2 sight windows

2 suction lances

# Oktabin Abdeckung / octabin cover smart-TEX



v-opening

- 025-3**
- 2 Sichtfenster
  - O-Reißverschluss für 1 Sauglanze
  - Zusätzliche V-Öffnung

- 025-3**
- 2 sight windows
  - zipper for 1 suction lance
  - additional V-opening



- 025-3D**
- 2 Sichtfenster
  - O-Reißverschluss für 2 Sauglanzen
  - Zusätzliche V-Öffnung

- 025-3D**
- 2 sight windows
  - zipper for 2 suction lances
  - additional V-opening



- 025-3DF**
- 2 Sichtfenster
  - O-Reißverschluss für 2 Sauglanzen
  - Zusätzliche V-Öffnung
  - Zuluft Filtersystem

- 025-3DF**
- 2 sight windows
  - zipper for 2 suction lances
  - additional V-opening
  - Filter system

## Die Vorteile auf einen Blick: The advantages:

- ✓ Kurze Sauglanze
- ✓ Effektiver Vibrationsmotor
- ✓ Abdeckung aus Textil (smart-TEX)
- ✓ Automatische Steuerung
- ✓ Einfache Bedienung
- ✓ Passt für alle Standard Paletten
- ✓ Mit Hubwagen befahrbar
- ✓ Zwei Varianten von Schutzhäusungen verfügbar
- ✓ Koppeln von 2 Stationen über Granulatweiche möglich
- ✓ Blinkleuchte signalisiert den entleerten Oktabin
- ✓ Short suction lance
- ✓ Effective vibration motor
- ✓ Cover made of textile (smart-TEX)
- ✓ Automatic control
- ✓ Easy to operate
- ✓ Fits for all standard pallets
- ✓ Loading by manual fork lift (pump truck) possible
- ✓ Two different types of protective fences available
- ✓ Connecting of two stations possible
- ✓ Flashing light indicates empty octabin

Vertrieb und Service:



plasma GmbH für Industrieautomation  
und Verfahrenstechnik  
Salzuflener Straße 124  
32602 Vlotho  
Telefon 0 57 33 / 96 13 - 0  
Telefax 0 57 33 / 96 13 - 88  
info@plasma-kunststofftechnik.de  
www.plasma-kunststofftechnik.de

